

**សេចក្តីប្រកាសដេញថ្លៃការសាងសង់បង្គន់អនាម័យសាលារៀន
កន្លែងលាងដៃ ជើងទម្រ និងឡដុតសំរាម**

អង្គការស្អាតកម្ពុជា គឺជាអង្គការក្នុងស្រុកមួយដែលធ្វើការលើវិស័យអភិវឌ្ឍន៍នៅក្នុងសហគមន៍ដោយលើកកម្ពស់គុណភាពទឹកអនាម័យ សុខភាព និងជីវភាពរស់នៅរបស់ប្រជាពលរដ្ឋដោយប្រើបច្ចេកវិទ្យា និងការអប់រំសមស្រប។ អង្គការស្អាតកម្ពុជាត្រូវ ការស្វែងរក និងជ្រើសរើសជាងសាងសង់បង្គន់អនាម័យសាលារៀន, ជើងទម្រ, កន្លែងលាងដៃ និងឡដុតសំរាមក្នុងឆ្នាំ២០២៤ នេះដើម្បីចូលរួមការដេញថ្លៃសាងសង់នៅតាមបណ្តាខេត្តដូចខាងក្រោម៖



១. **ខេត្តពោធិ៍សាត់ (ស្រុកភ្នំក្រវាញ និងស្រុកតាលោសែនជ័យ)**
 - > បង្គន់អនាម័យសាលារៀន (៣បន្ទប់មានចំនួន៦ខ្នង)
 - > ឡដុតសំរាម ជើងទម្រ និងកន្លែងលាងដៃចំនួន ៣៣ (សាមសិបបី)
២. **ខេត្តរតនគិរី (ស្រុកអណ្តូងមាស និងស្រុកអូរយ៉ាដាវ)**
 - > បង្គន់អនាម័យសាលារៀន (៣បន្ទប់មានចំនួន១១ខ្នង)
 - > ឡដុតសំរាម ជើងទម្រ កន្លែងលាងដៃចំនួន២៨ (ម្ភៃប្រាំបី)
៣. **ខេត្តស្ទឹងត្រែង(ស្រុកបុរីអូរស្វាយសែនជ័យ ស្រុកសេសាន ស្រុកសៀមបាំង និងស្រុកថាឡាបរីវ៉ាត់)**
 - > បង្គន់អនាម័យសាលារៀន (៣បន្ទប់មានចំនួន៨ខ្នង)
 - > ឡដុតសំរាម ជើងទម្រ កន្លែងលាងដៃចំនួន៣១ (សាមសិបមួយ)

លក្ខខណ្ឌនៃការជ្រើសរើស៖

- ជាងសាងសង់ផ្ទាល់ និងជាជាងដែលមានបទពិសោធន៍ក្នុងការសាងសង់បង្គន់អនាម័យ កន្លែងលាងដៃ ជើងទម្រ និងឡដុតសំរាម ទៅតាមស្តង់ដារ និងតម្រូវតាមប្លង់គម្រោងរបស់អង្គការស្អាតកម្ពុជាដែលបានផ្តល់ជូន។
- ការដាក់ដេញថ្លៃមកអង្គការស្អាតកម្ពុជាមិនមែនជាសាច់ប្រាក់នឹងគ្នា ឬក្រុមជាងជាមួយគ្នាឡើយ។ **ឧទាហរណ៍៖** ឪពុក និងកូន ជាងនៅក្នុងក្រុមតែមួយដេញថ្លៃផ្សេងគ្នា ឬជាជាងនៅក្រុមតែមួយដាក់ដេញថ្លៃផ្សេងគ្នា ក្នុងខណៈមានអ្នកត្រូវបានជ្រើសរើស និងមិនបានជ្រើសរើសនោះអ្នកដែលមិនត្រូវបានជ្រើសរើសមកសាងសង់ជាមួយអ្នកដែលបានជ្រើសរើស
- អ្នកដាក់ដេញថ្លៃមិនអាចជាបុគ្គលិក រឺជាបុគ្គលិកស្ម័គ្រចិត្តរបស់អង្គការស្អាតកម្ពុជា ដែលមិនមែនជាជាងសាងសង់ បង្គន់ កន្លែងលាងដៃ ជើងទម្រ និងឡដុតសំរាមដែលមានបទពិសោធន៍ដែលមានបទពិសោធន៍ពិតប្រាកដ។

កំណត់សំគាល់ ខេត្តនីមួយៗត្រូវការជាងសាងសង់បង្គន់អនាម័យ ជើងទម្រ កន្លែងលាងដៃ និងឡដុតសំរាម ជាជាងក្រុមតែមួយ។ អាស្រ័យដូចបានជំរាបជូនខាងលើសូមលោក លោកស្រីដែលមានចំណាប់អារម្មណ៍ក្នុងការដេញថ្លៃខាងលើនេះសូមទំនាក់ទំនងទៅបុគ្គលិកហិរញ្ញវត្ថុប្រចាំខេត្ត វិបុលកសម្របសម្រួលគម្រោងសាលារៀនតាមបណ្តាខេត្តរបស់អង្គការស្អាតកម្ពុជារួមមាន៖

ខេត្តរតនគិរី	ខេត្តពោធិ៍សាត់
១. លោក សន ស៊ីហា ០៨៥ ៥៧១ ៥៩៥	១. លោក ស៊ីសុភ័ក្ត្រ ០៩៣ ៧៩៤ ៤១៩
២. លោក ហូ សារ៉ាវុធ្វ ០៨៧ ២៤ ៦៤ ៦៤	

ខេត្តស្ទឹងត្រែង

១. ២. លោក យ៉ុន យុទ្ធា ០១០ ៤៥៦ ៩៧០

៣. លោក ងួន ស៊ីថា ០៩២ ២៦៥ ៥០០

ការទទួលពាក្យដាក់ដេញថ្លៃនេះនឹងចាប់ផ្តើមពីថ្ងៃទី២៣ ខែសីហា ឆ្នាំ២០២៤ រហូតដល់ថ្ងៃទី១៥ ខែកញ្ញា ឆ្នាំ២០២៤ ភ្នំពេញ, ថ្ងៃទី២៣ ខែសីហា ឆ្នាំ២០២៤ ប្រធានរដ្ឋបាល និងធនធានមនុស្ស

 លោក កេតុ ច័ន្ទតូ

សម្រាប់ការដេញថ្លៃ/ BOQ

ឈ្មោះអ្នកសាងសង់ / Constructor Name:
 អាសយដ្ឋានរបស់អ្នកសាងសង់ / Address:
 លេខទូរស័ព្ទ / Tel:
 ការសាងសង់បង្គន់សាលារៀន (មួយខ្នងដែលមាន៣បន្ទប់) School Latrine construction (Within 3 Blocks).
 ឈ្មោះសាលា/School Name:ស្រុក/District:



ល.រ	មុនទំនិញ	ឧត	ចំនួន	តម្លៃរាយ(\$)	តម្លៃសរុប(\$)	កំណត់សម្គាល់
1	ស៊ីម៉ង់ត៍ (ខេ)	Cement (K)	ton	2.775		
2	បានបង្គន់(កាភ័ត់,ថែ)(បានអង្កុយ២)	Seat bowl	unit	2		
3	បានបង្គន់ (ក្មេងប្រុស)(កាភ័ត់, ថែ)	Urinal bowl	unit	2		
4	ដែកសសៃ (ទំហំ១០លី) (ម៉ាករី)	Steel bare d=10mm	kg	207.61		
5	ដែកសសៃ (ទំហំ១០លី)(ម៉ាករី)	Steel Stirrupt= 6mm	kg	54.69		
6	ឥដ្ឋប្រហោង	Hollow Brick	unit	2278		
7	ឥដ្ឋតាន់	Solid Brick	unit	428		
8	ឥដ្ឋខ្យល់	Air Brick	unit	16		
9	ថ្ម (ទំហំ៤x៦)	Gravel (4x6)	m3	1		
10	ថ្ម (ទំហំ១x២)	Gravel (1x2)	m3	2.5		
11	ខ្សាច់គ្រើម	Sand Glass 2	m3	5.75		
12	ខ្សាច់ម៉ត់	Sand Glass 1	m3	2		
13	លូស៊ីម៉ង់ប្រវែង១ម៉ែត្រកម្រាស់ ៤.៥សង់ទីម៉ែត្រ	Concrete ring (d=1meter)	unit	9		
14	គំរូបលូកម្រាស់ ៤.៥ សង់ទីម៉ែត្រ	Concrete lid	unit	3		
15	ទ្វារដែក (ទំហំ៩គីកx១.៨០ម៉ែត្រ)កម្រាស់ ០.៥ មីលីម៉ែត្រ	Steel door (0.9mx1.80m)	unit	2		
16	ទីបមូលលេខ៤៩ កម្រាស់ ១.៥មីលីម៉ែត្រ (បង្គាន់ដៃជណ្តើរ)	Steel 49	m	12		
17	ទីបមូលលេខ៣៤ កម្រាស់ ១.៥ មីលីម៉ែត្រ(បង្គាន់ដៃក្នុងបន្ទប់)	Steel 34	m	3		
18	បំពង់ទីប (ទំហំ១០០មីលីម៉ែត្រ)(PVC/KAP, ថែ)	PVC pipe or KAP(100 mm)	m	8		
19	បំពង់ទីប (ទំហំ៨០មីលីម៉ែត្រ)(PVC/KAP, ថែ)	PVC pipe or KAP(80 mm)	m	14		
20	បំពង់ទីប (ទំហំ២១មីលីម៉ែត្រ)(PVC/KAP, ថែ)	PVC pipe or KAP (21 mm)	m	28		
21	គ្រឿង (កាវ, កែង...ផលិតថែ)	Small tool (various)	set	1		
22	វ៉ាន (អាងទឹកក្នុងបង្គន់)	Faucets	unit	3		
23	ឥដ្ឋក្រដាស(ផលិតផលថែ ៣០x៣០)ពណ៌អាយស៊ីត្តាទៅនឹងក្រដាស	Tile floor	m2	14		
24	ឥដ្ឋក្រដាស(ផលិតផលថែ ៣០x៦០)ពណ៌អាយស៊ីត្តាទៅនឹងក្រដាស	Tile wall 30*60	m2	26		
25	ដំបូលសង្ក័ស្តី០.៦ម x ២.៤ម (កម្រាស់ ០.៣៥)	Zinc Roof	unit	26		
26	ដែកដំបូល ៤០មម x ៤០មម កម្រាស់១មម	Steel Roof 40mm x40mmx1mm	m	16		
27	ដែកដំបូល ៣០មម x ៦០មម កម្រាស់១មម	Steel Roof 30mm x60mmx1mm	m	35		
28	ថ្នាំលាបទ្វារដែក (ផលិតផលថែ U៩០)	Paint for metal door	unit	1		
29	ថ្នាំលាបជញ្ជាំង(ផលិតផលថែ U៩០, លេខកូដ២២៥០៨)	Paint for concrete wall	unit	1		
30	ថ្នាំស (សម្រាប់លាបព្រិល)	Paint (white color)	unit	1		
31	ទុយោអនាម័យ (ផលិតផលថែ)	Hygienic pipe	unit	2		
32	កម្លាំងពលកម្ម	Labor Fee	Unit	1		
	សរុប៖	Total:				

ហត្ថលេខាអ្នកទិញ

 Chan Moly

ធ្វើនៅ.....ថ្ងៃទី.....ខែ.....ឆ្នាំ២០២៤
 ហត្ថលេខា ឬស្នាមមេដៃអ្នកដេញថ្លៃ

ឈ្មោះ:..... ឈ្មោះ:.....

OPTION 4

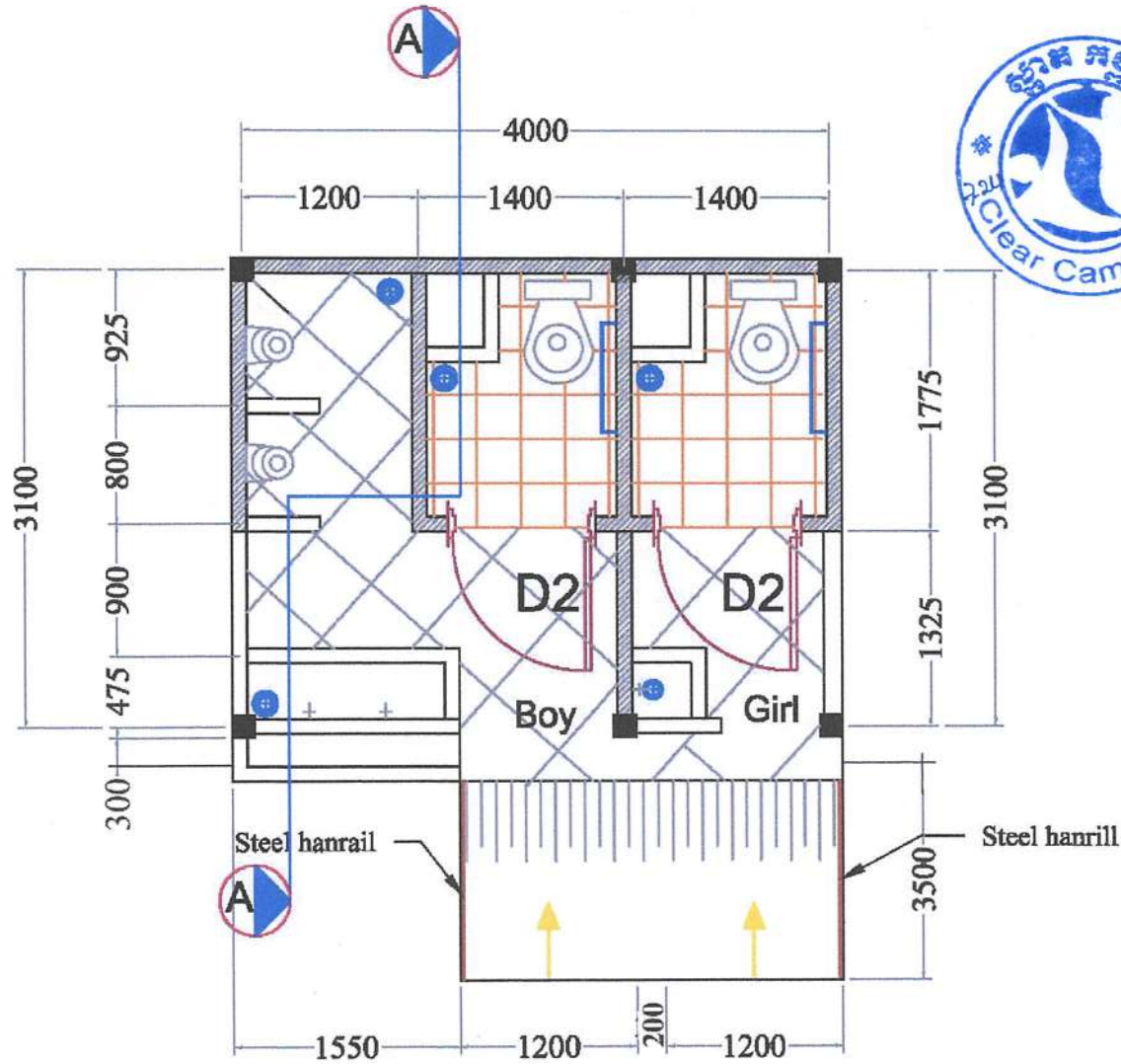

FLOOR PLAN

D1 Steel door 0.70m x 1.80m
D2 Steel door 0.90m x 1.80m

Chan Mony

OPTION 4

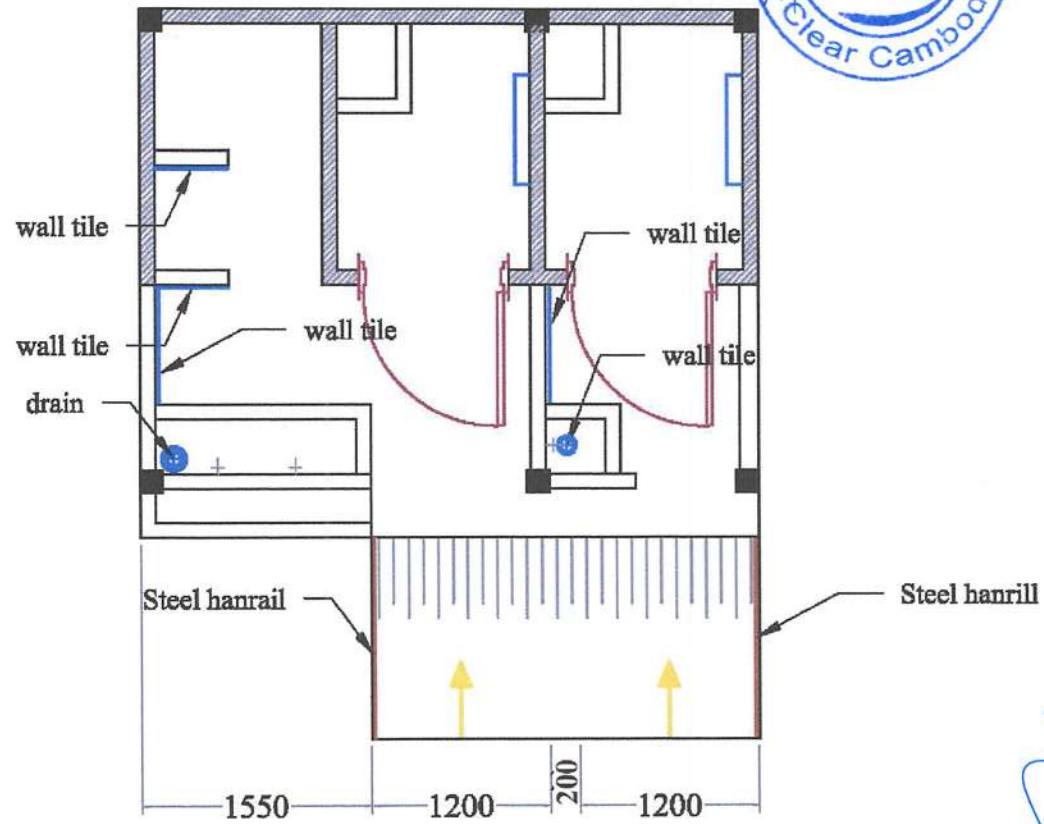

[Handwritten signature]
Chay Moch

WALL TILE

OPTION 4

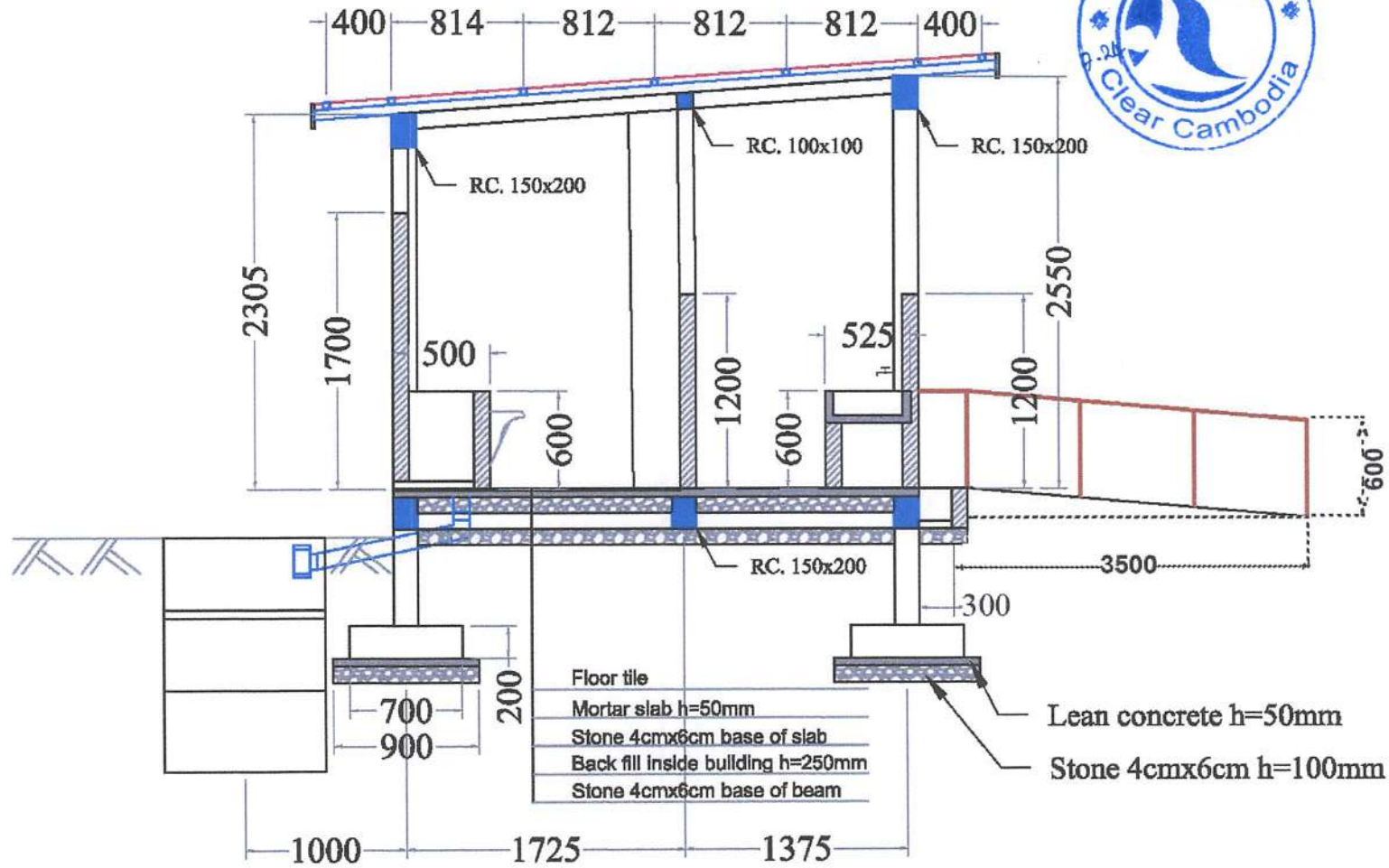

SECTION A-A

Clear Mark

សម្រង់ការដេញថ្លៃ / BOQ

ឈ្មោះអ្នកសាងសង់ / Constructor Name:

អាសយដ្ឋានរបស់អ្នកសាងសង់ / Address:

លេខទូរស័ព្ទ / Tel:

ការសាងសង់ឡដុតសំរាម / Garbage Kiln

ឈ្មោះសាលារៀន / School Name: ស្រុក/District



ល.រ	មុខទំនិញ		ឧត	ចំនួន	តម្លៃរាយ (\$)	តម្លៃសរុប (\$)	កំណត់សម្គាល់
1	ស៊ីម៉ង់ត៍(ខ)	Cement (K)	Bag	14			
2	ឥដ្ឋ	Brick	Pcs	1700			
3	ដែក១៦លី (វែងធ្មើដាក់សម្រាម)(ម៉ាកវី)	Steel 16 mm (V Brand)	Pcs	6			
4	ដែក១០លី (វែងចាក់ផ្លូវសេ)(ម៉ាកវី)	Steel 10 mm (V Brand)	Pcs	7			
5	ដែកសសៃ (ទំហំ៦លី)(ម៉ាកវី)	Steel Stirrupt= 6mm	kg	5			
6	ថ្ម៤x៦ (រៀបជើងក្រោមធ្វើគ្រឹះ)	Gravel (4 x 6)	M3	0.5			
7	ខ្សាច់	Sand	M3	2			
8	ដែកV ៤លី (គ្រោងទ្វារនិងមេទ្វារ)(ម៉ាកវី)	Steel V (4 mm)	Pcs	1			
9	ត្រចៀកទ្វារធំ	Steel (Door connection) Big	Pcs	2			
10	ដែកគូល ៣លី ៥០សម x៦០សម (រាស់ក្រៅ)	Steel 3mm (cover) 50cm *60cm	Pcs	1			
11	លូសចង	Wire	Kg	1			
12	កម្លាំងពលកម្ម	Labor Fee	Pcs	1			
		សរុប:	Total:			\$ -	

ហត្ថលេខាអ្នកទិញ

Chan Mark

ឈ្មោះ:

ធ្វើនៅ.....ថ្ងៃទី.....ខែ.....ឆ្នាំ២០២៤

ហត្ថលេខា ឬស្នាមមេដៃអ្នកដេញថ្លៃ

ឈ្មោះ:

Garbage brick tank

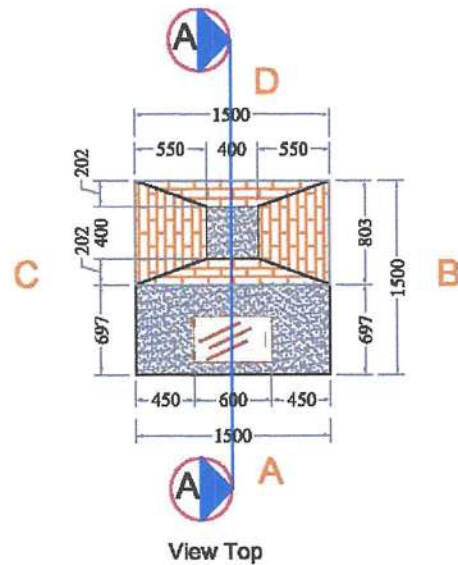
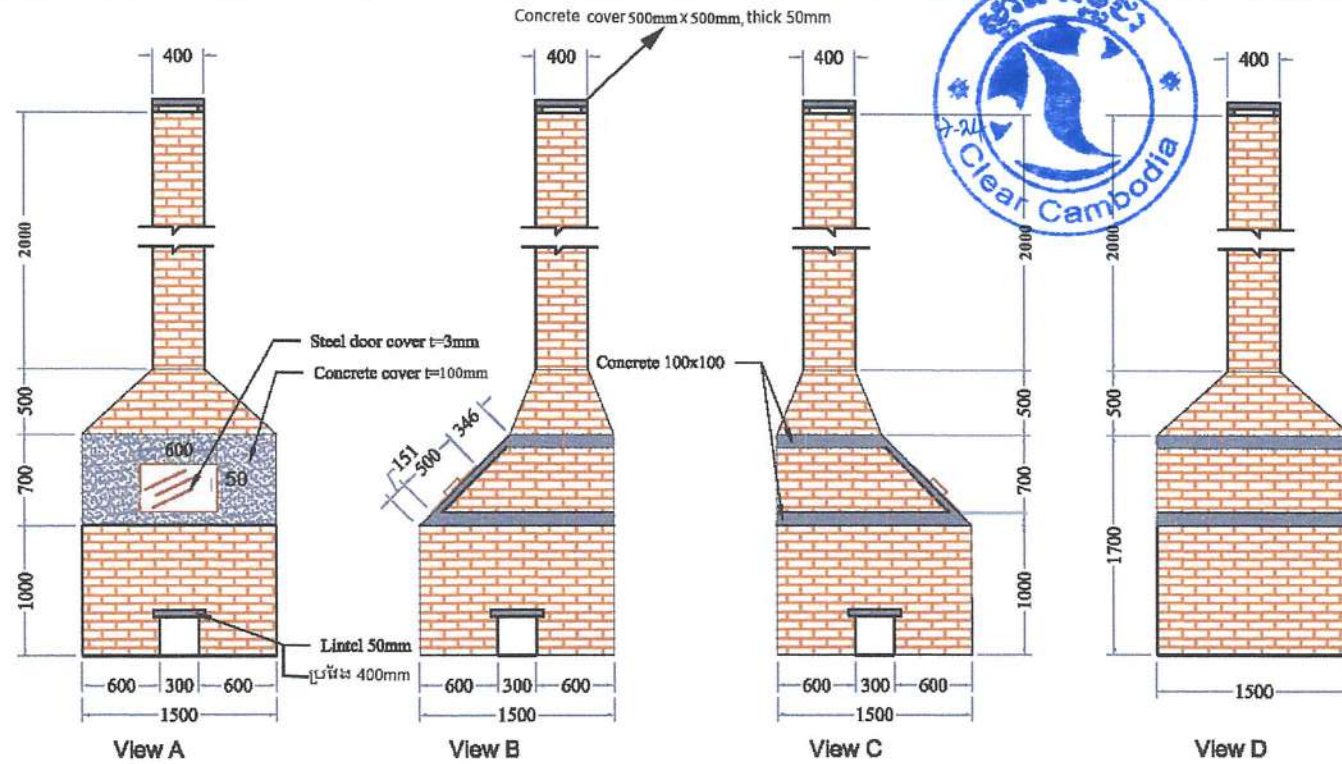

Handwritten signature and text:
 Uen Moly

Garbage brick tank

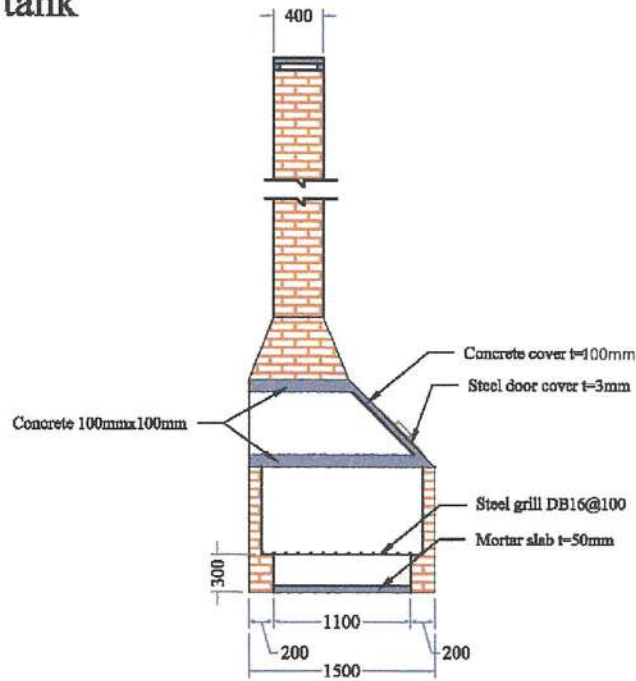

SECTION A-A

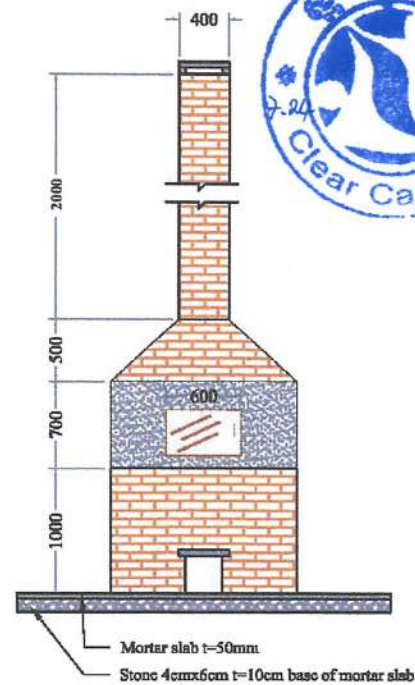

FOUNDATION PLAN

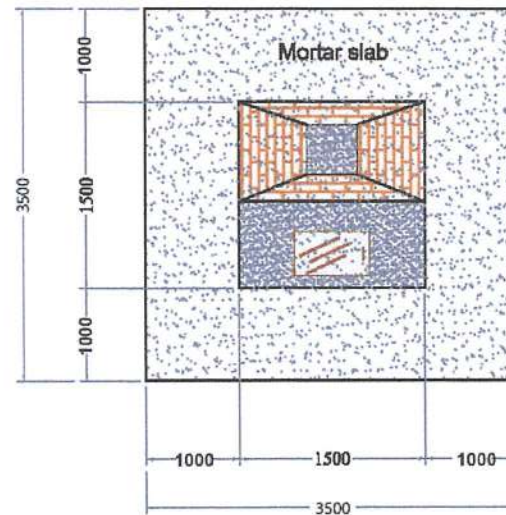
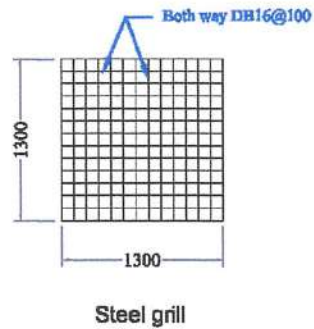

Chen Mary

សម្រាប់ការដេញថ្លៃ/ BOQ

ឈ្មោះអ្នកសាងសង់ / Constructor Name:

អាសយដ្ឋានរបស់អ្នកសាងសង់ / Address:

លេខទូរស័ព្ទ / Tel:

ការសាងសង់ជើងទម្ររបេតុង/ CONCRET FOOTING

ឈ្មោះសាលារៀន / School Name:ស្រុក/District



ល.រ	មុខទំនិញ	ឧ្មាត	ចំនួន	តម្លៃរយ(\$)	សរុបតម្លៃ (\$)	កំណត់សម្គាល់
1	ស៊ីម៉ង់ត៍ (K)	Cement (K)	Bag	21		
2	ខ្សាច់គ្រើម	Sand	M3	2.5		
3	ខ្សាច់បូក	Small Sand	M3	1		
4	ថ្ម ១ x ២	Gravel 1x2	M3	2		
5	ថ្ម ៤ x ៦	Gravel 4x6	M3	2.5		
6	ដែក១២លី (ម៉ាកវី)	Steel 12mm (V Brand)	Pcs	19		
7	ដែកសសៃ (ទំហំ៦លី)(ម៉ាកវី)	Steel Stirrupt= 6mm	Kg	13		
8	ឥដ្ឋប្រហោង	Brick	PCs	1100		
9	ខ្សែលូស	Wire	Kg	1		
10	កែង-ក្រាស់កេះ-21	Elbow 90 conector-21	Pcs	1		
11	ទុយោ-21 (ភីវីស៊ី)	PVC Pipe-21	Pcs	1		
12	ថ្នាំពណ៌ U90 លេខ២២២២២	Paint for wall U90 (#26262)	គីឡូ	5		
13	ខ្សាច់គ្រើមចាក់បំពេញ	Sand Back Fill	M3	9		
14	ទម្រទឹក	Plash Plate	Pcs	1		
15	កម្លាំងពលកម្ម	Labor Fee	Pcs	1		
	សរុប:	Total:				

ហត្ថលេខាអ្នកទិញ

ធ្វើនៅ.....ថ្ងៃទី.....ខែ.....ឆ្នាំ២០២៤

ហត្ថលេខា ឬស្នាមមេដៃអ្នកដេញថ្លៃ

ឈ្មោះ:.....

ឈ្មោះ:.....

Big Set Footing of Water Filter

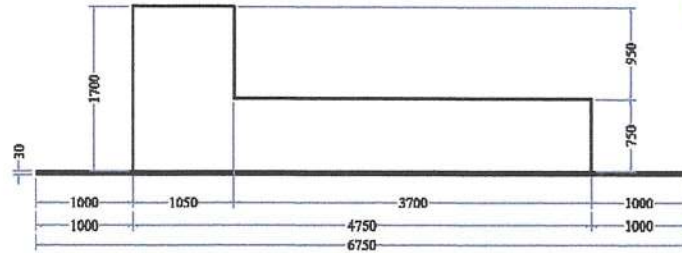

VIEW A

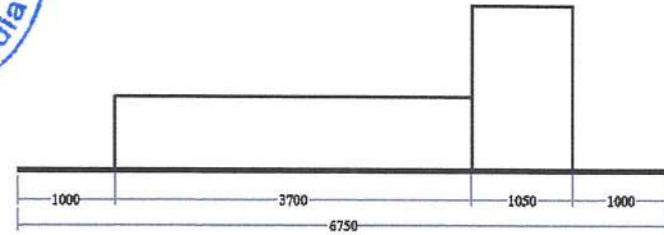

VIEW B

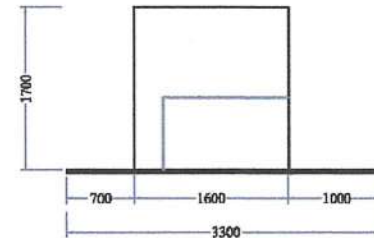
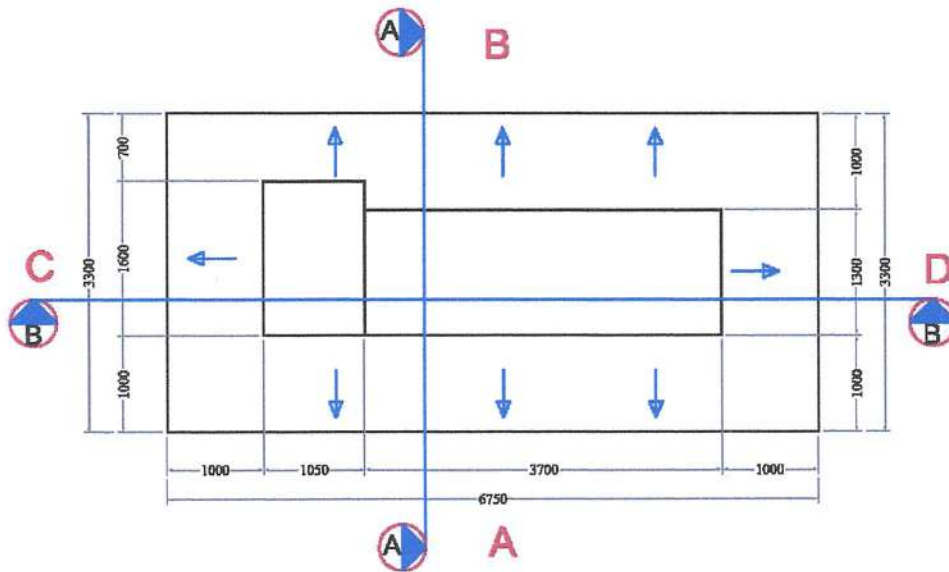

VIEW C

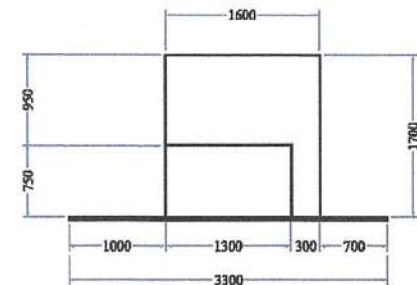

VIEW D

Chan Morfy

Big Set of Water Filter

SECTION B-B



SECTION A-A

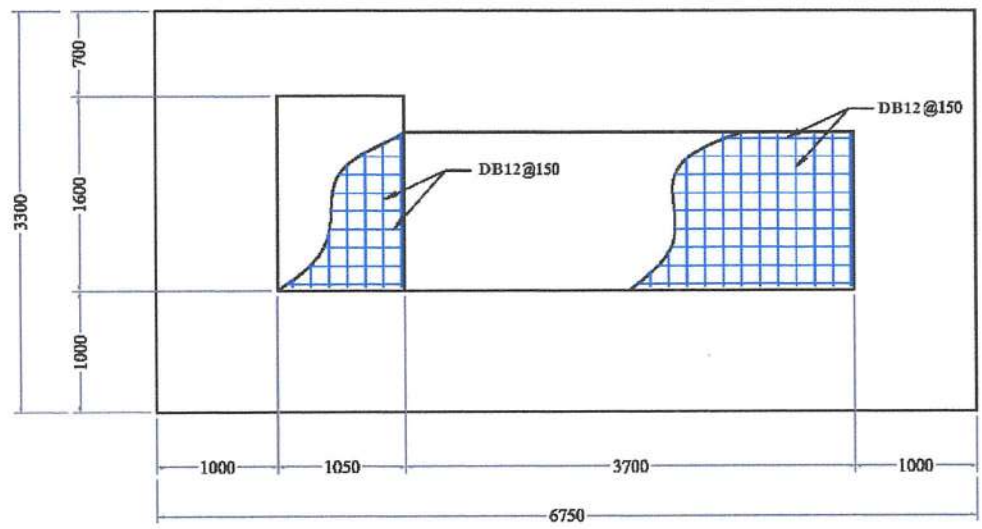
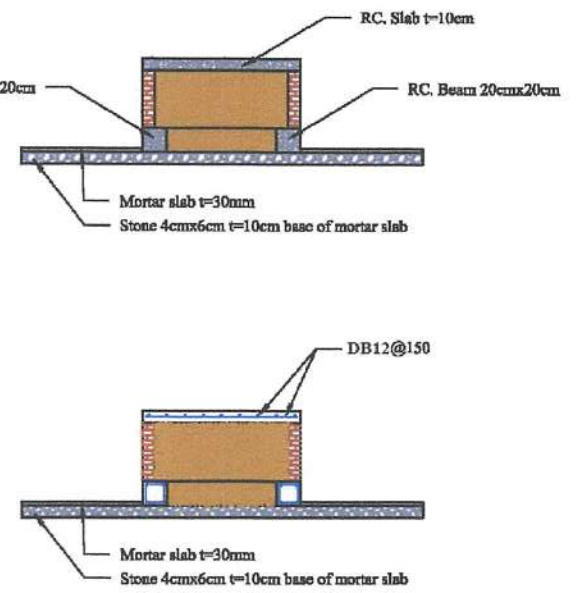
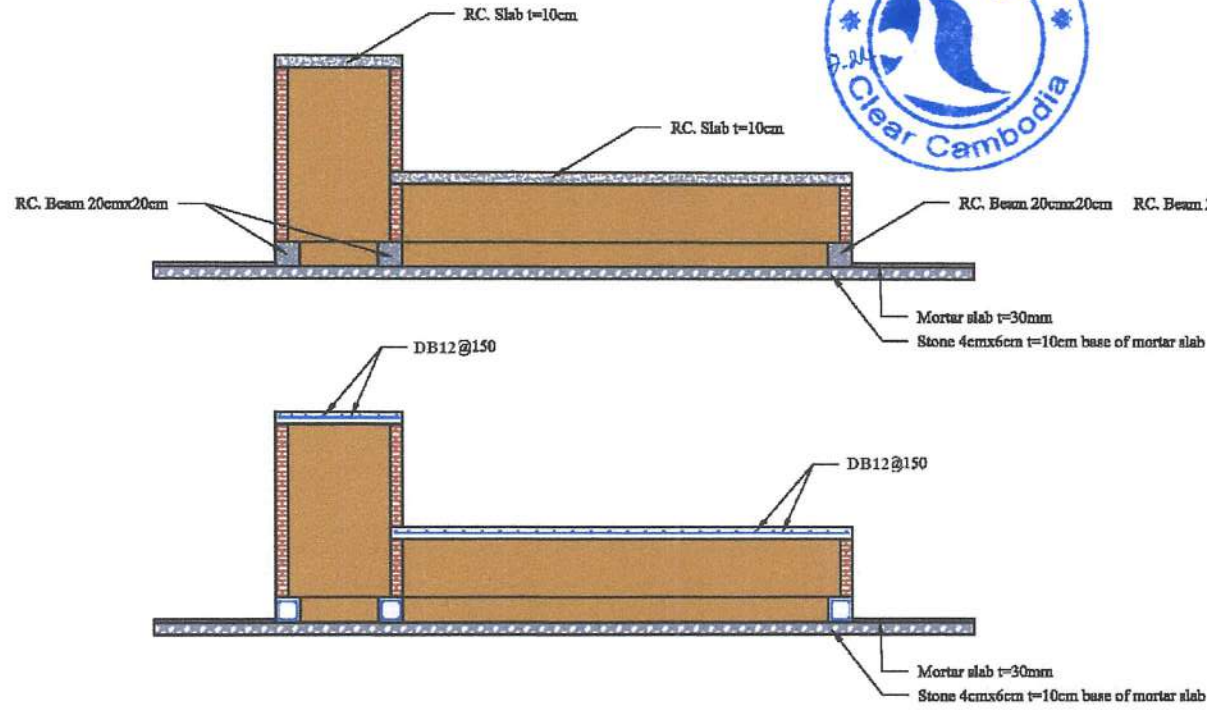

SECTION BEAM

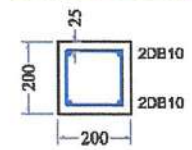

Handwritten signature and name: Chhun Mony

សម្រាប់ការដេញថ្លៃ/ BOQ

ឈ្មោះអ្នកសាងសង់ / Constructor Name:

អាសយដ្ឋានរបស់អ្នកសាងសង់ / Address:

លេខទូរស័ព្ទ / Tel:

ការសាងសង់កន្លែងលាងដៃ / Hand Washing Station

ឈ្មោះសាលា / School name: ស្រុក/District:



ល.រ	មុនទំនិញ		ធាត	ចំនួន	តម្លៃកម្រៃ(\$)	សរុបតម្លៃ (\$)	កំណត់សម្គាល់
1	ស៊ីម៉ង់ត៍ (ខេ)	Cement (K)	បារ	8			
2	ឥដ្ឋប្រហោង	Brick	ដុំ	400			
3	ខ្សាច់បូក	Small Sand	គូប	0.5			
4	ខ្សាច់គ្រើម	Sand	គូប	1			
5	ថ្ម ១ x ២	Gravel 1x2	គូប	0.5			
6	ថ្ម ៤ x ៦	Gravel 4x6	គូប	1			
7	ដែក ២៥x២៥ (ដំបូល) ១លី	Steel 25x25 (for roof) 1mm	ដើម	3			
8	ដែក ៣០x៦០ (ដំបូល) ១លី	Steel 30x60 (for roof) 1mm	ដើម	2			
9	ស្ពឺស៊ីណិក្រហម កម្រាស់០.៣៥	Zinc (Red 0.35mm)	កន្លែង	1			
10	ល្វីស	Wire	គីឡូ	1.5			
11	ដែក១២មម (ម៉ាវី)	Steel 12mm (V Brand)	ដើម	5			
12	ដែកសសៃ (ទំហំ៦លី)(ម៉ាកវី)	Steel Stirrupt= 6mm	គីឡូ	3			
13	លូស៊ីម៉ង់ ១ម និងគម្រប	Concrete ring & cover (size 1m)	ឈុត	1			
14	ថ្នាំពណ៌ U90 លេខ២៦២៦២	Paint for wall U90 (#26262)	គីឡូ	2			
15	កាប៊ី (៣០សម x ៦០សម)	Tile floor (30cm x 60cm)	កេះ	3			
16	ទុយោ-៤២ (PVC)	PVC Pipe-42	ដើម	1			
17	កែង-ក្រាស់កេះ-២១	Elbow 90 connector-21	គ្រាប់	1			
18	កែង-ក្រាស់កេះ-៤២	Elbow 90 connector-42	គ្រាប់	2			
19	ស៊ីហ្គុង	Plastic Floor Drainer	គ្រាប់	2			
20	កម្លាំងពលកម្ម	Labor Fee	ឈុត	1			
	សរុប	Total:					

ហត្ថលេខាអ្នកទិញ

Chen Mark

ឈ្មោះ:.....

ធ្វើនៅ..... ថ្ងៃទី..... ខែ..... ឆ្នាំ២០២៤
ហត្ថលេខា វិស្វាមមេដៃអ្នកដេញថ្លៃ

ឈ្មោះ:.....

Big Set Garbage brick tank



SECTION A-A

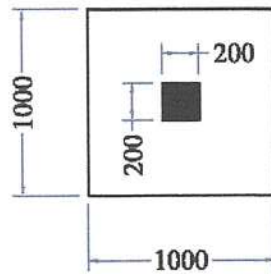
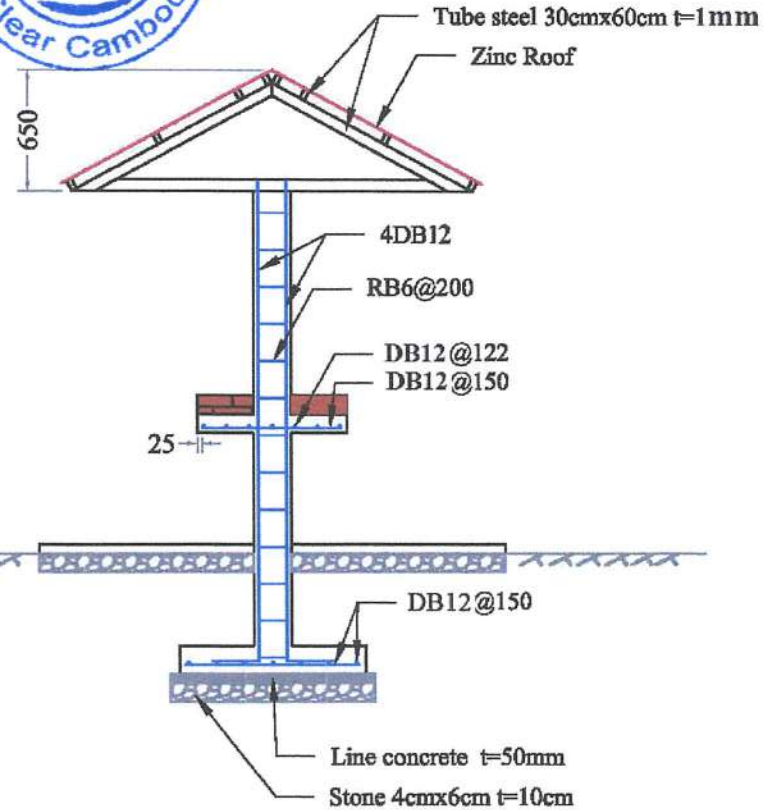
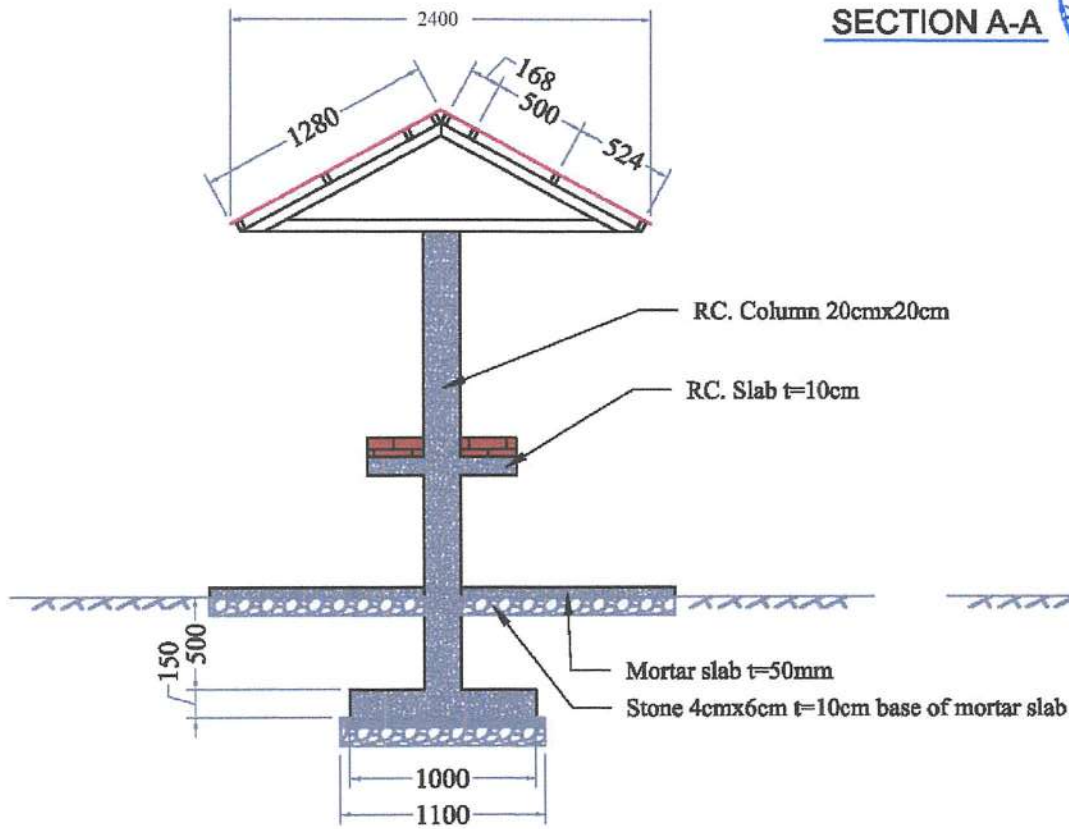

SECTION COLUMN

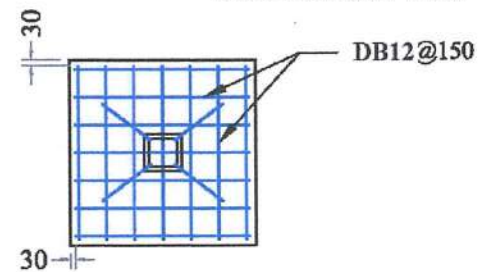
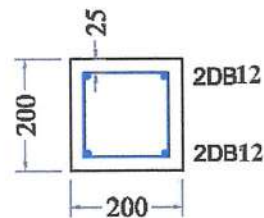

Handwritten signature and name:
 Uan Monty

Big Set of Hand Washing

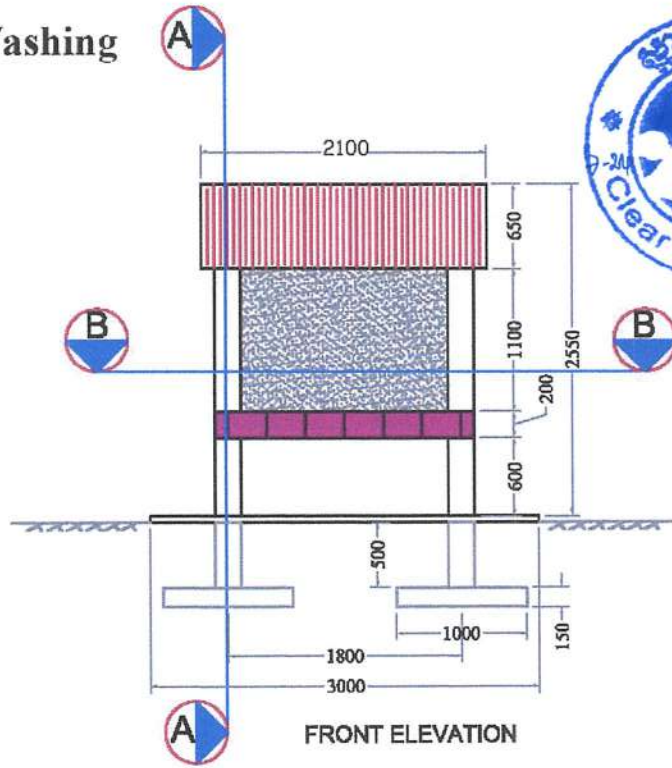

FRONT ELEVATION

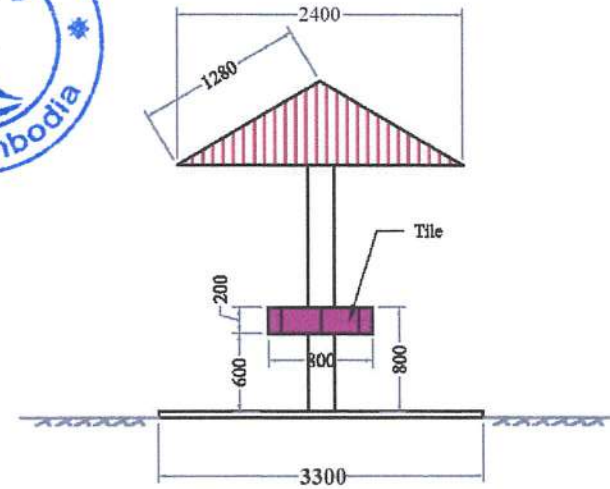

SIDE ELEVATION

SECTION B-B

REINFORCEMENT OF SECTION B-B

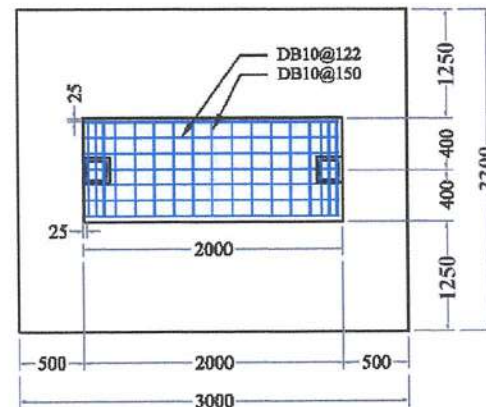
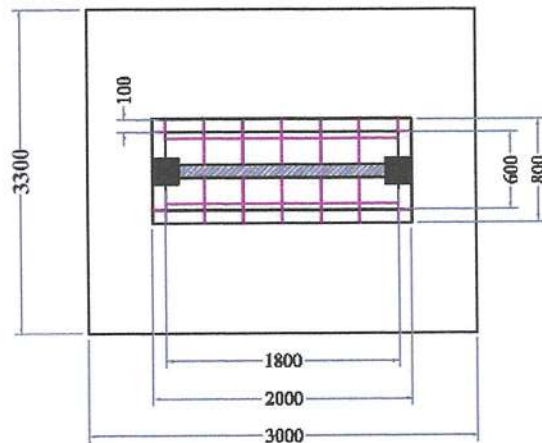

Handwritten signature and text: Clean Monks